

TOUGH IS OUR WAY OF LIFE



camsso.co

AUTHORIZED CAMSO TRACK DEALER



2020

CINGOLI PER COSTRUZIONI



Nell'attuale contesto economico, è importante ottenere il massimo dai propri investimenti. L'obiettivo di Camso è quello di creare prodotti con i costi più bassi di esercizio (LOCS). Ecco perché siamo costantemente impegnati a:

- Lavorare a stretto contatto con i proprietari e gli operatori delle attrezzature per assicurarci di scegliere il prodotto adeguato per ogni applicazione
- Progettare e fabbricare i prodotti più durevoli e affidabili
- Offrire la nostra gamma di prodotti ad alte prestazioni per ottimizzare la vostra produttività e le prestazioni delle macchine
- Massimizzare la disponibilità del prodotto per aumentare il tempo di attività.
- Garantire il meglio in termini di supporto e assistenza nel settore
- Fornire una garanzia leader del settore non soggetta a valutazione pro-rata all'interno dell'intera gamma di cingoli Camso

Maggiori informazioni sono disponibili nel sito camso.co oppure contattando il vostro distributore locale autorizzato.

LINEA COMPLETA DI CINGOLI



MINI ESCAVATORI



**CAMSO
MEX
HXD**



**CAMSO
MEX
SD**



**CAMSO
RUBBER
PADS**



PALE CINGOLATE COMPATTE



**CAMSO
CTL
HXD**



**CAMSO
CTL
SD**



**CAMSO
CTL
SPROCKET**



CINGOLI OTT PER MINI PALE CARICATRICI COMPATTE



**CAMSO
RUBBER
OTT**



**CAMSO
STEEL
OTT**



PALE MULTITERRENO



**CAMSO
MTL
HXD**



TRASPORTATORI CINGOLATI



**CAMSO
CARRIER
HXD**



FINITRICI



**CAMSO
HXD
PAVERS**

CINGOLI PER MINI ESCAVATORI

DURATA UTILE ECCEZIONALE CON RESISTENZA SUPERIORE A DANNI E ROTTURE GRAVI



MINI ESCAVATORI

DISEGNI DEI BATTISTRADA INGEGNERIZZATI

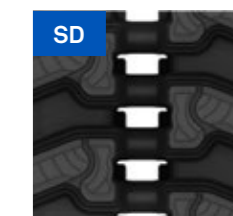
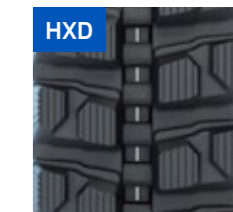

MISURATORE DI LOCS COMPLESSIVO PER SUPERFICIE PER OTTENERE LA SOLUZIONE AL COSTO PIÙ BASSO D'ESERCIZIO PRESENTE SUL MERCATO

LA SOLUZIONE IDEALE PER: Applicazioni gravose che richiedono un'eccezionale durata

MEX HXD

TIPO DI SUPERFICIE

MEX SD

LA SOLUZIONE IDEALE PER: Applicazioni che richiedono trazione su superfici soffice come argilla o fango

SUPERFICIE DURA



SUPERFICIE MISTA



SUPERFICIE SOFFICE



1 Anima metallica interna a Tripla S brevettata

- Previene il deragliamento
- Riduce al minimo le vibrazioni
- Migliora la qualità di marcia



2 Cavi in acciaio ad alta resistenza, ancora migliorati e ricoperti in gomma

- Protezione contro la corrosione dei cavi
- Resistenza della carcassa aumenta

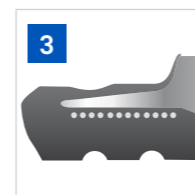

3 Tecnologia Curbshield con bordi della carcassa rinforzati

- Fortifica la protezione della carcassa
- Impedisce gravi tagli dei bordi
- Riduce l'esposizione all'usura dei componenti interni

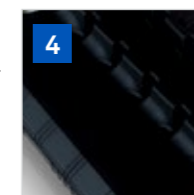

4 Mescola di gomma di qualità premium e carcassa ultra spessa

- La resistenza agli impatti e ai danni
- Durata utile estende



5 Disegno del battistrada auto-pulente

- Aumenta la pulizia tasselli/vuoti per il massimo della trazione
- Maggiore trazione nella retromarcia



6 Ruote motrici ottimizzate

- Riduce i carichi di picco sul cingolo e sul sottocarro, permette a sabbia e detriti di passare facilmente

CAMSO MEX HXD
DURATA UTILE DEL **50%** SUPERIORE
3500 ORE / **42** MESI

MIGLIOR OFFERTA DI GARANZIA

CAMSO MEX SD
DURATA UTILE DEL **20%** SUPERIORE
2500 ORE / **30** MESI

* Chiedete al concessionario la scelta migliore per la vostra applicazione

I PATTINI DEGLI ESCAVATORI DURATA E RESISTENZA OTTIMALI CONTRO DANNI E ROTTURE GRAVI



ESCAVATORI

MISURATORE DI PRESTAZIONI COMPLESSIVO PER SUPERFICIE

SUPERFICIE DURA

CALCESTRUZZO	PATTINI IN GOMMA	100
	CINGOLI GOMMATI	80
	CINGOLI IN ACCIAIO	20
ASFALTO	PATTINI IN GOMMA	95
	CINGOLI GOMMATI	75
	CINGOLI IN ACCIAIO	15
ROCCIOSA	PATTINI IN GOMMA	80
	CINGOLI GOMMATI	60
	CINGOLI IN ACCIAIO	90

SUPERFICIE MISTA

GHIAIA	PATTINI IN GOMMA	85
	CINGOLI GOMMATI	80
	CINGOLI IN ACCIAIO	90
SPORCO	PATTINI IN GOMMA	80
	CINGOLI GOMMATI	90
	CINGOLI IN ACCIAIO	80
SABBIA	PATTINI IN GOMMA	85
	CINGOLI GOMMATI	95
	CINGOLI IN ACCIAIO	80

SUPERFICIE SOFFICE

FANGO	PATTINI IN GOMMA	80
	CINGOLI GOMMATI	95
	CINGOLI IN ACCIAIO	50
ARGILLA	PATTINI IN GOMMA	80
	CINGOLI GOMMATI	90
	CINGOLI IN ACCIAIO	50
ERBA	PATTINI IN GOMMA	90
	CINGOLI GOMMATI	95
	CINGOLI IN ACCIAIO	40

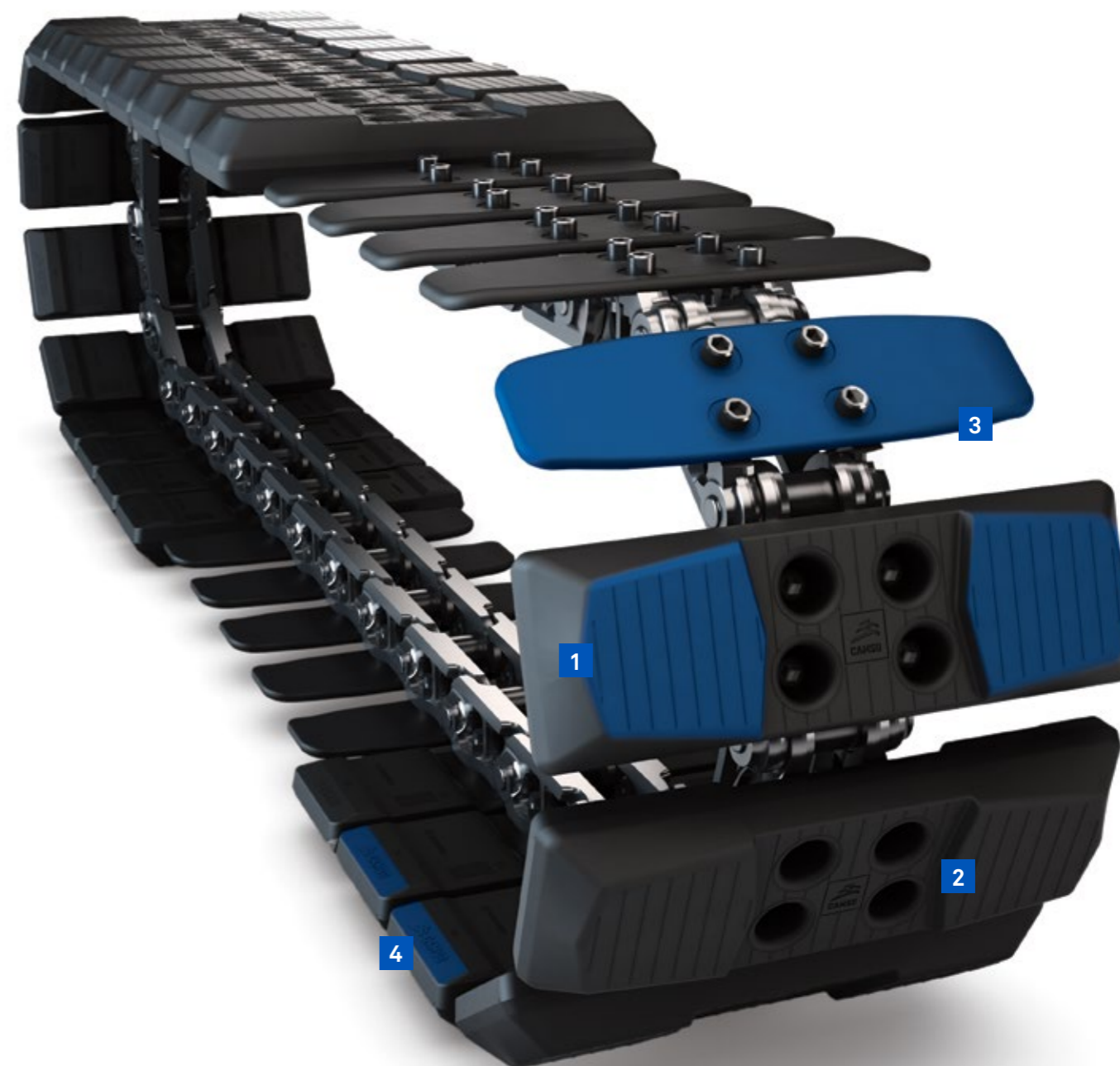

1 Disegno del battistrada bidirezionale HXD

- Il massimo nel campo della trazione fuoristrada e della durata

2 Mescola in gomma HXD premium

- Presentano caratteristiche eccellenti di resistenza alle rotture gravi

3 Anima in metallo forgiata con tecnologia di incollaggio CutProtect

- Massimizza la durata del pattino con geometria resistente al taglio che è stato progettato per la massima durata

4 Bordo anti-taglio

- Forniscono protezione eccezionale contro i tagli laterale e l'usura

**MIGLIOR
OFFERTA
DI GARANZIA**

**CAMSO
HXD**

DURATA UTILE
DEL **20%**
SUPERIORE

3000 / 36
ORE / MESI

* Chiedete al concessionario la scelta migliore per la vostra applicazione

PALE CINGOLATE COMPATTE
**ESTREMA VERSATILITÀ, TRAZIONE NOTEVOLE
 E DURATA ECCELLENTE IN UNA VARIETÀ DI APPLICAZIONI**



PALE CINGOLATE COMPATTE

DISEGNI DEI
 BATTISTRADA
 INGEGNERIZZATI

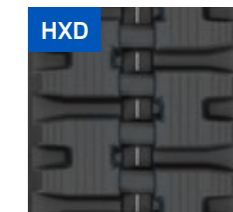

MISURATORE DI LOCS COMPLESSIVO PER SUPERFICIE PER OTTENERE
 LA SOLUZIONE AL COSTO PIÙ BASSO D'ESERCIZIO PRESENTE SUL MERCATO

LA SOLUZIONE IDEALE PER:
 Applicazioni gravose che richiedono
 un'eccezionale durata*

CTL HXD

TIPO DI
 SUPERFICIE

CTL SD

LA SOLUZIONE IDEALE PER:
 Applicazioni che richiedono tenuta
 e trazione*

**SUPERFICIE
 DURA**



**SUPERFICIE
 MISTA**



**SUPERFICIE
 SOFFICE**

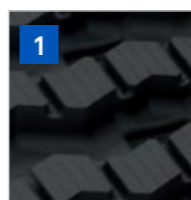
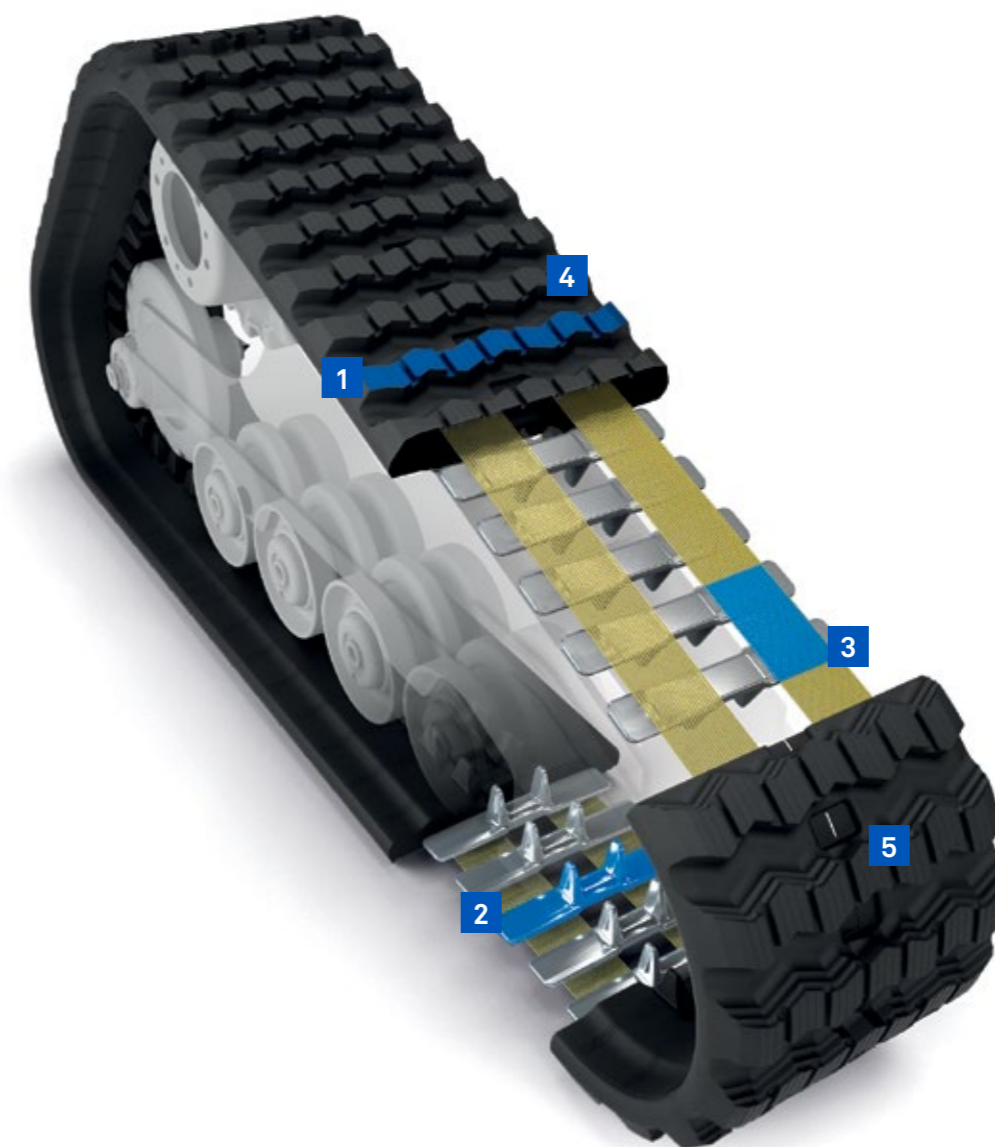

Tecnologia di vulcanizzazione singola

- Resistenza alle rotture gravi
- Aumento della durata
- Miglioramento dell'aspetto estetico

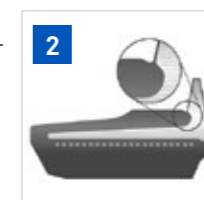

Anime in metallo forgiato con tecnologia Trackguard

- Migliora l'impronta di rotolamento, per ridurre le rotture e aumentare la durata
- Riduzione dei guasti dei componenti interni



Cavi in acciaio ad alta resistenza, continui e ricoperti in gomma

- Eliminazione delle rotture dei raccordi
- Miglioramento della resistenza alla rottura dei cavi
- Massimizzazione e rafforzamento della durata della carcassa



Profili del battistrada ottimizzati

- Offrono una trazione eccellente in qualsiasi applicazione per cingoli
- Forniscono una bassa resistenza al rotolamento, con conseguente riduzione del consumo d'energia



Disegno del battistrada auto-pulente

- Promuove la pulizia tasselli/vuoti per il massimo della trazione
- Migliora la produttività e aiuta a ridurre i costi di funzionamento

**CAMSO
 CTL HXD**
 DURATA UTILE DEL **50%**
 SUPERIORE
2000 / **24**
 ORE / MESI



**MIGLIOR
 OFFERTA
 DI GARANZIA**

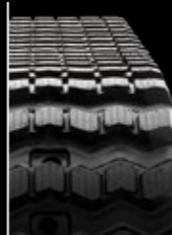

**CAMSO
 CTL SD**
 DURATA UTILE DEL **20%**
 SUPERIORE
1500 / **18**
 ORE / MESI

* Chiedete al concessionario la scelta migliore per la vostra applicazione

PIGNONI PER PALE CINGOLATE COMPATTE
**QUALITÀ E PRESTAZIONI OEM
A PREZZI RICAMBIO**



PALE CINGOLATE
COMPATTE



1 **Maggior indurimento per una penetrazione nel terreno più profonda**

Offre una maggiore durata del pignone

2 **Design e progettazione di prima qualità**

Soddisfa le specifiche OEM più severe

3 **Geometria e design ottimizzati**

Garantisce il miglior adattamento con i cingoli per una maggior durata

CINGOLI PER PALE MULTIUSO
DURATA E PROTEZIONE MIGLIORATE



PALE
MULTITERRENO

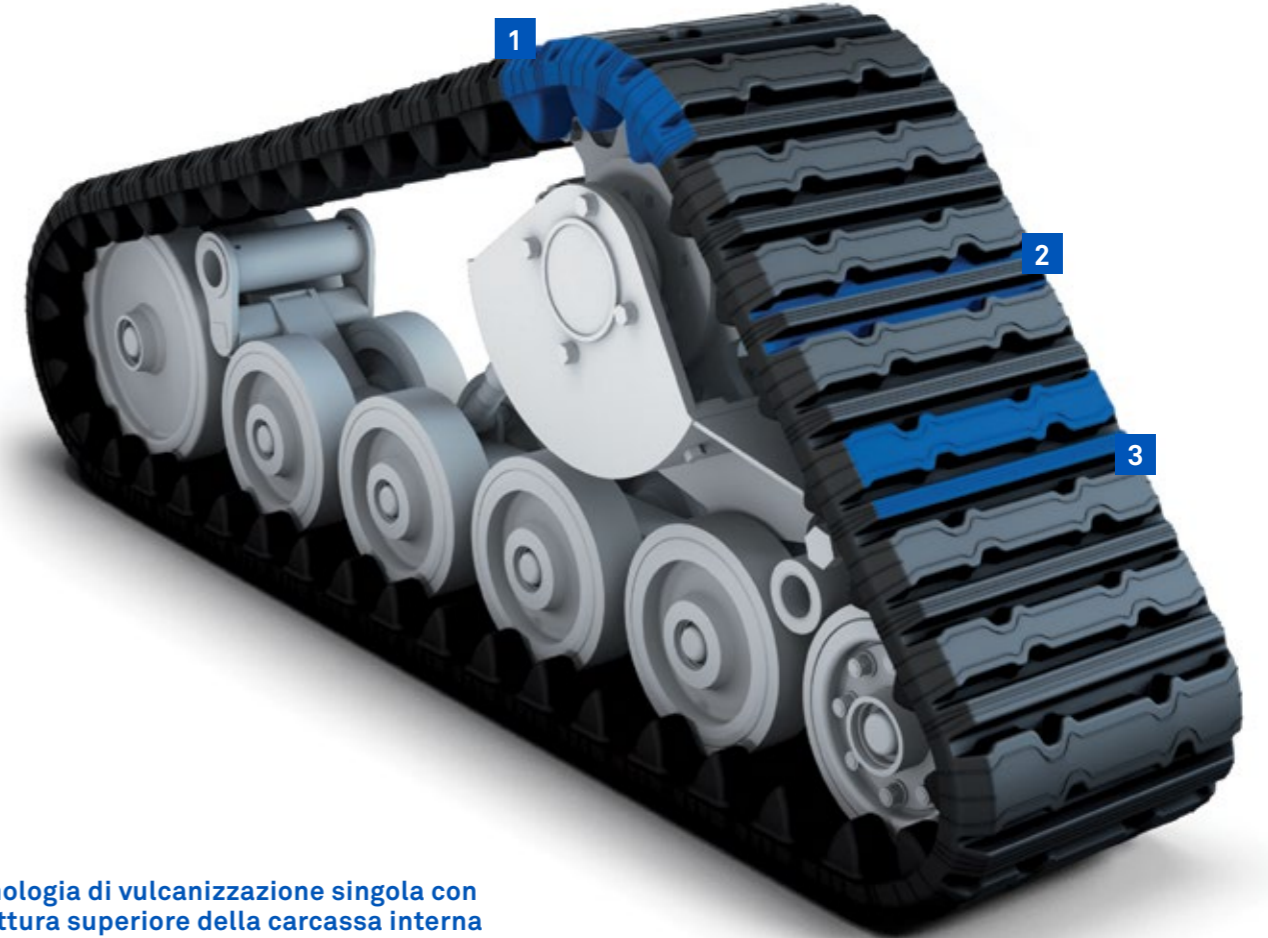

1 **Tecnologia di vulcanizzazione singola con struttura superiore della carcassa interna**

Progettato per fornire il massimo in termini di vita di utilizzo e di accoppiamento del dente di trasmissione

2 **Carcassa per usi gravosi**

Aumenta la stabilità laterale per eliminare la fuoriuscita dei cingoli e minori fermi-macchina

3 **Disegno versatile del battistrada con gomma di composizione avanzata**

Mantiene una trazione eccellente per tutta la durata del battistrada

**MIGLIOR
OFFERTA
DI GARANZIA**

**CAMSO
CTL SPROCKET**

1500 / 18
ORE / MESI

**MIGLIOR
OFFERTA
DI GARANZIA**

**CAMSO
MTL HXD**

DURATA UTILE
DEL **50%**
SUPERIORE

1200 / 14
ORE / MESI

CINGOLI SOPRARUOTE (OTT)

ATTACCHI FACILI PER MINI PALE COMPATTE CHE OFFRONO TRAZIONE E GALLEGGIAMENTO OTTENIBILE SOLTANTO CON I CINGOLI



CINGOLI OTT

Disegno facile da montare

Montaggio in pochi minuti sulla maggior parte delle marche e dei modelli di mini pale compatte.

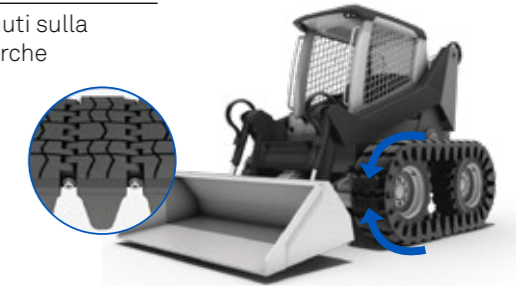

MISURATORE DI LOCS COMPLESSIVO PER SUPERFICIE PER OTTENERE LA SOLUZIONE AL COSTO PIÙ BASSO D'ESERCIZIO PRESENTE SUL MERCATO

LA SOLUZIONE IDEALE PER: Applicazioni che richiedono un flottaggio straordinario e riducono al minimo l'impatto sulla superficie

GOMMA

TIPO DI SUPERFICIE

ACCIAIO

LA SOLUZIONE IDEALE PER: Applicazioni che richiedono resistenza estrema e trazione penetrante aggiuntiva

SUPERFICIE DURA



SUPERFICIE MISTA



SUPERFICIE SOFFICE



CAMSO RUBBER OTT



- Cingolo interamente in gomma rinforzato con cavi e anima in acciaio**
Permette di lavorare più agevolmente sull'asfalto, il calcestruzzo e l'erba, senza danneggiare o lasciare segni
- Impronta larga e continua del cingolo in gomma**
Aumenta il flottaggio di 5 volte rispetto ai soli pneumatici e, come minimo, di due volte rispetto ai cingoli standard in acciaio
- Anima in metallo forgiato incorporata con design ad ali ingegnerizzato**
Assicura resistenza e solcature per evitare fuoriuscite
- Costola di trazione interna**
Fornisce elevata trazione fra pneumatico e cingolo e previene l'usura del pneumatico

CAMSO STEEL OTT

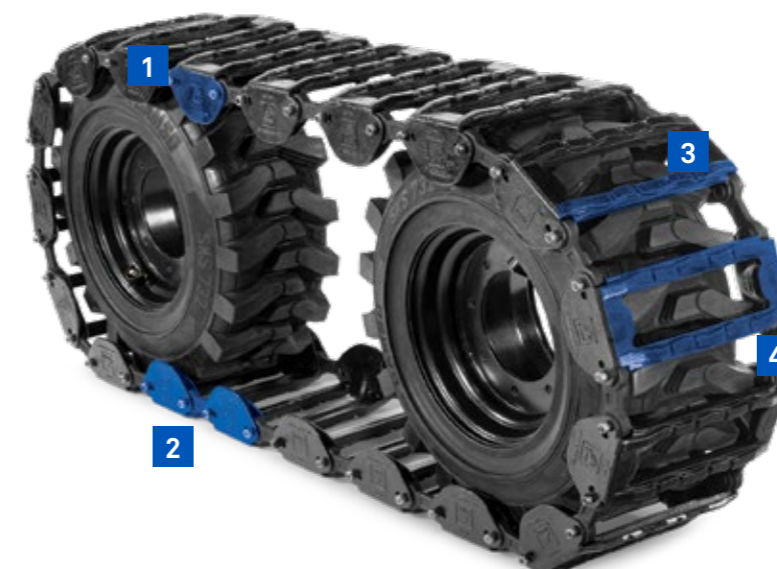

- Cingolo a struttura completamente in acciaio temprato**
Massimizza la durata e le prestazioni in applicazioni impegnative
- Dimensioni personalizzabili con disegno a passo variabile**
Facilita la selezione del prodotto e la sua installazione
- Costole ingegnerizzate ad alta trazione**
Migliorano la trazione su tutti i fondi, specialmente sulle pendenze laterali, con una trazione imbattibile sul ghiaccio
- Disegno ad ampi vuoti**
Migliora l'autopulizia di rocce e detriti, per una trazione più efficace sulle superfici soffici

CAMSO RUBBER OTT

12
MESI

MIGLIOR OFFERTA DI GARANZIA

CAMSO STEEL OTT

24
MESI

* Chiedete al concessionario la scelta migliore per la vostra applicazione

PRESTAZIONI ELEVATE NELLE APPLICAZIONI PIÙ GRAVOSE

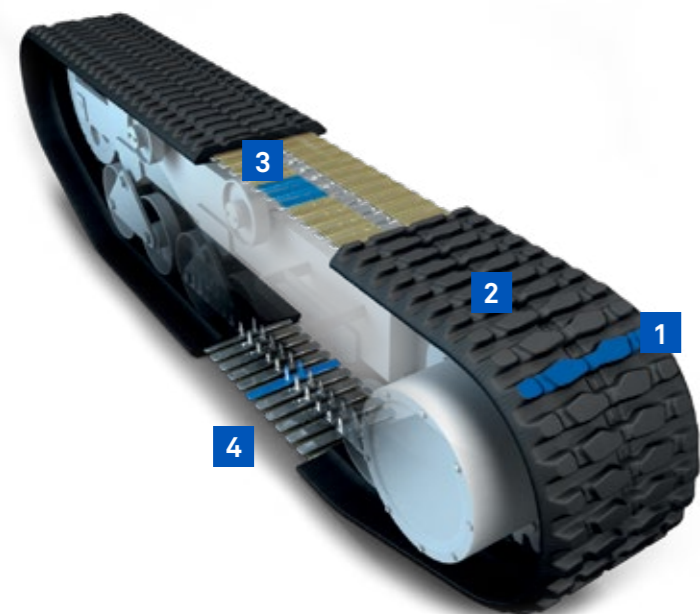

TRASPORTATORI
CINGOLATI

- 1 **Disegno battistrada a costole dritte**
Design del battistrada modernizzato per il massimo in termini di prestazioni e produttività
- 2 **Miscela di gomma della prossima generazione**
Favorisce un'usura omogenea del battistrada, per una lunga e prevedibile durata
- 3 **Tecnologia cavo d'acciaio continuo**
Protegge dalle rotture dei raccordi per massimizzare il tempo macchina
- 4 **Protezione cingolo con anima in ferro**
Migliora l'impronta di rotolamento, per ridurre le rotture e aumentare la durata

MIGLIOR OFFERTA DI GARANZIA

**CAMSO
CARRIER**

1000 / 12
ORE / MESI

MAGGIORE DURATA SU PIÙ TIPI DI SUPERFICIE



FINITRICI

- 1 **Tecnologia di vulcanizzazione singola con gomma di composizione avanzata**
Favorisce un'usura uniforme del battistrada, per una lunga e prevedibile durata del battistrada
- 2 **Costruzione interna multistrato ottimizzata**
Migliora la distribuzione dei pesi con una migliore rigidità laterale
- 3 **Battistrada con disegno a cuneo**
Assicura trazione elevata su superfici soffici

MIGLIOR OFFERTA DI GARANZIA

**CAMSO
PAVER**

1500 / 18
ORE / MESI



LA DIFFERENZA DI CAMSO



Noi di Camso abbiamo ottenuto il vantaggio sulla concorrenza differenziandoci in tre modalità specifiche:

1 Camso è la produttrice leader di marchi OEM

Camso è l'orgogliosa fornitrice dei migliori marchi di costruzione al mondo. Abbiamo raggiunto il nostro posizionamento nel settore OEM attraverso uno stretto contatto con i principali costruttori OEM nelle fasi di collaborazione, co-sviluppo e convalida. La collaborazione con i marchi OEM ha portato i nostri prodotti a nuovi livelli di robustezza, trasformandoli in un simbolo di qualità e prestazioni di cui gli utenti possono fidarsi.

Numerosi prodotti Camso sono offerti anche attraverso vari programmi post-vendita degli OEM.

2 Camso offre la migliore garanzia sul mercato

I fatti contano più delle parole. Per questo abbiamo migliorato le nostre condizioni e supportiamo tutti i nostri cingoli con una garanzia leader del settore su materiali e manodopera, non soggetta a valutazione pro-rata.

SERIE DEL CINGOLO	TIPO DI MACCHINA	MESI DI SERVIZIO		LIMITE ORE DI ESERCIZIO	
		PRECEDENTE	NUOVO	PRECEDENTE	NUOVO
Serie CAMSO SD	CTL	13	18	1100	1500
	MEX	24	30	2000	2500
Serie CAMSO HXD	CTL	18	24	1500	2000
	MEX	36	42	3000	3500
	PAD's	Non applicabile	36	Non applicabile	3000
	MTL	14	14	1200	1200
	OTT	12	12	Nessun limite	Nessun limite
	Steel OTT	N/A	24	Non applicabile	Nessun limite

3 I cingoli per costruzioni Camso offrono una soluzione con i costi più bassi di esercizio

DURATA

Grazie alla mescola di alta qualità, Camso riduce il costo totale dei cingoli nel corso della durata della macchina.



AFFIDABILITÀ

La tecnologia Camso risolve problemi come deragliamenti e rottura dei cavi, in modo da incrementare il tempo macchina nel corso della durata utile.



PRESTAZIONI ECCEZIONALI

Grazie ai prodotti adatti alla vostra applicazione e al tipo di superficie in uso, Camso vi mantiene produttivi sul cantiere.

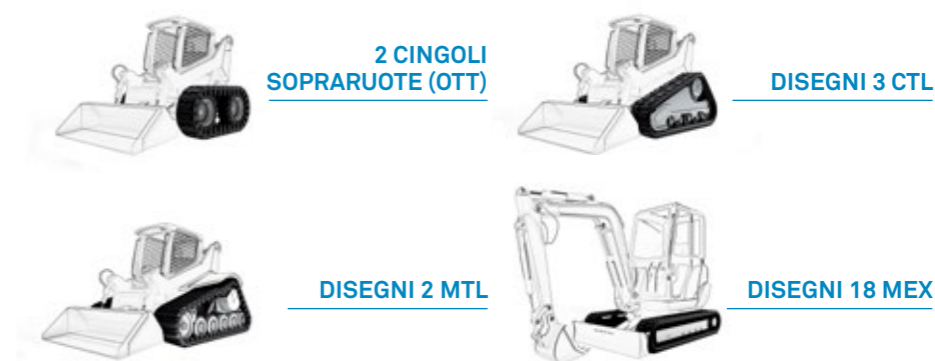

LA DIFFERENZA DI CAMSO

Camso riduce l'importo del costo complessivo di esercizio nel corso della durata della macchina.

STRUMENTI DIGITALI CAMSO

IL SITO WEB CAMSO

Sviluppato per coloro che lavorano e si divertono su una superficie che non sia la strada, Camso.co fornisce informazioni e strumenti ogni volta e dovunque l'utente ne abbia bisogno, a prescindere dal dispositivo utilizzato: un telefono, un tablet o un computer.

camso.co

- Guida prodotti per pneumatici OTR, cingoli e sistema cingolati per i settori Costruzione, Material Handling, Agricoltura e Powersport.
- Contenuti dedicati come testimonial, video, migliori prassi e notizie specifiche dei settori
- Servizi e informazioni di supporto come documenti di garanzia, libro dati e guide di montaggio
- Ricerca contatti



CAMSO CONNECT

connect.camso.co o disponibile nell'App Store

Camso Connect è uno strumento che agevola la spiegazione delle caratteristiche e dei benefici dei nostri prodotti per i settori Material Handling, Costruzione e Agricoltura.

- È utilizzabile offline con la versione app iOS.
- Informazioni esaustive sui prodotti, comprese caratteristiche, vantaggi e schede prodotto
- Video e panoramiche complete dei prodotti
- Informazioni sui prodotti



**CONTATTATECI PER CHIEDERE
MATERIALE ESCLUSIVO DELL'AZIENDA
LIBERA DALLA STRADA**

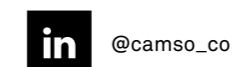
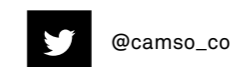
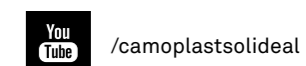

camso.co

